

# FICHE PRODUIT

## SP CBO FIX V 6W CPS DIM 60DEG IP65 WT

SPOT COMBO FIX | Spot encastrable gradable avec sélection de puissance et de température de couleur, en version fixe



VALUE  
CLASS

### Zones d'application

- Remplacement direct des spots encastrés avec lampes halogènes
- Éclairage général
- Chambres d'hôtel et couloirs
- Bars, restaurants
- Intérieurs résidentiels

### Avantages du produit

- Réglage de la température de couleur via interrupteur à l'arrière du spot
- Power Select : Réglage de la luminosité/puissance via un interrupteur sur l'alimentation
- Recouvrable par la plupart des matériaux d'isolation

### Caractéristiques du produit

- Sélecteur de température de couleur (CCT) : 2700 K, 3000 K, 4000 K
- Option de sélection de puissance disponible pour choisir entre 2 packages de lumens
- Type de protection : IP65 (intérieur)
- Corps en polycarbonate (PC)
- Gradable (avec de nombreux gradateurs classiques, voir également [www.ledvance.fr/dim](http://www.ledvance.fr/dim))



## Données techniques

## DONNÉES ÉLECTRIQUES

Puissance nominale	6 W / 4 W
Tension nominale	220...240 V
Fréquence du réseau	50...60 Hz
Intensité nominale	27...19 mA
Courant d'appel	0,86 A
Durée courant appel T sub h50 / sub	28 µs
Nombre maximal de luminaires par disjoncteur miniature B16	40
Max. de luminaires par disjoncteur C10 A	40
nombre max. de luminaires par disjoncteur C16	40
Facteur de puissance $\lambda$	> 0,90
Distorsion harmonique totale	< 40 %
Classe de protection	II
Mode d'opération	Electronic control gear (ECG)
Gradateur	Coupure de phase

## Données photométriques

Flux lumineux	600 lm / 400 lm <sup>1)</sup>
Efficacité lumineuse	92 lm/W <sup>2)</sup>
Temp. de couleur	2700 K / 3000 K / 4000 K
Teinte de couleur (désignation)	Blanc chaud / Blanc froid
Ra Indice de rendu des couleurs	> 90
Ecart-type de correspondance de couleur	< 6 sdc <sub>m</sub>
Intensité lumineuse	610 cd
Faible scintillement	Oui
Indice du papillotement (PstLM)	<1
Indice de l'effet stroboscopique (SVM)	<0.4
Groupe de sécurité photobiologique EN62778	RG1
Angle de rayonnement	60 °

1) 580 lm / 380 lm @3000K, 550 lm / 350 lm @2700K

2) 97 lm/W / 95 lm/W @3000K, 92 lm/W / 88 lm/W @2700K

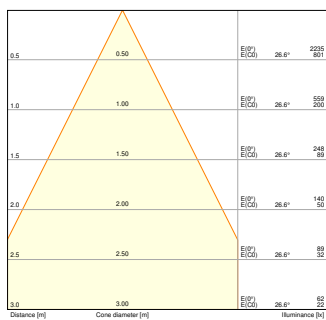

SP CBO FIX V 6W 927 CPS DIM  
60DEG IP65WT 550lm

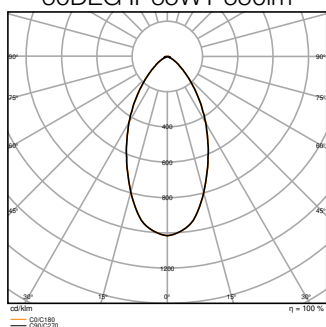

SP CBO FIX V 6W 927 CPS DIM  
60DEG IP65WT 550lm

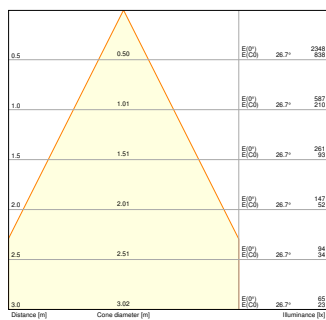

SP CBO FIX V 6W 930 CPS DIM  
60DEG IP65WT 580lm

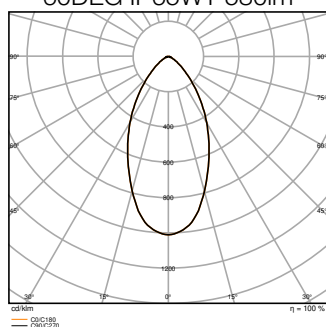

SP CBO FIX V 6W 930 CPS DIM  
60DEG IP65WT 580lm

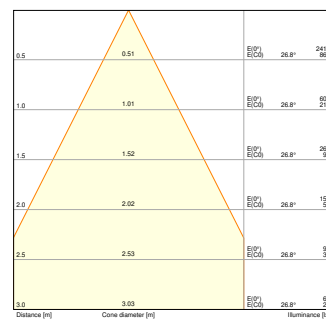

SP CBO FIX V 6W 940 CPS DIM  
60DEG IP65WT 600lm

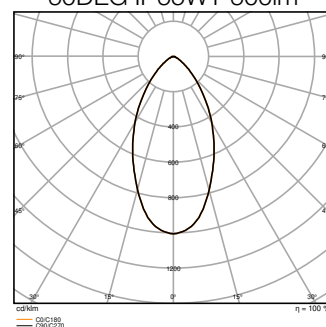

SP CBO FIX V 6W 940 CPS DIM  
60DEG IP65WT 600lm

DIMENSIONS ET POIDS

Diamètre	81,50 mm
Hauteur	48,00 mm
Poids du produit	190,00 g
Longueur de câble	600 mm

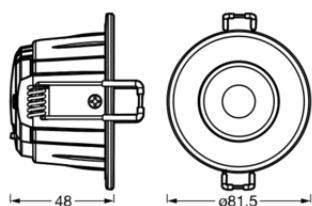

SP FIX3.6/5.5W927/30/40  
60DEGIP65WT

Matériau & couleurs

Couleur du produit	Blanc
Couleur du teinte	Blanc
Numéro RAL [PIM]	RAL 9010
Matériau de corps	Aluminum Plastic
Matériau de fermeture	plastique
Matière de la surface émettrice.	Plastique
Test au fil incand. selon CEI 60695-2-12	850 °C
Teneur en mercure	0.0 mg

## APPLICATION & MONTAGE

Plage de température ambiante	-20...+40 °C
Plage de température de stockage	-20...+80 °C
Type de connexion	Bornier automatique
Type de protection	IP65/IP20
Indice de protec. IK (résist. aux [PIM])	IK03
Gradable	Oui
Type of dimming [GMS]	PHASE CUT
Montage	Encastré
Emplacement montage	Plafond
Application	Intérieur
Diamètre d'encastrement	68 mm
Profondeur d'encastrement	48 mm
Orientable	Non
Avec source de lumière	Oui
Source lumineuse remplaçable	Non

## Durée de vie

Durée de vie L70/B50 @ 25 °C	50000 h <sup>1)</sup>
Durée de vie L80/B10 @ 25 °C	35000 h <sup>1)</sup>
Durée de vie nominale L80 / B50 à 25 ° C	37000 h
Durée de vie L90/B10 @ 25 °C	18000 h
Nombre de cycles de commutation	25000

<sup>1)</sup> t[h] : L70 / B50 à 25 °C (Ta), t[h] : L80 / B10 à 25 °C (Ta), t[h] : L90 / B10 à 25 °C (Ta)

## Alimentation

Courant de sortie	100 mA
-------------------	--------

Alimentation électronique - Courant d'ondulation de sortie	< 30 %
Alimentation électronique - Longueur	100 mm
Alimentation électronique - Largeur	46,5 mm
Hauteur - alimentation électronique	25,5 mm





### CERTIFICATS ET NORMES

Normes	CE / UKCA / EAC
Température de surface limitée	Non
Résistance aux chocs de balle	Non
PEP	LEDV-00042-V01.01-FR
Module LED remplaçable	Non remplaçable

### DONNÉES SUPPLÉMENTAIRES SUR LE PRODUIT

Fonction ajoutée	MULTI SELECT
------------------	--------------

### ACCESSOIRES EN OPTION

















Image du produit	Nom du produit	EAN
	SP CBO RING FIX SQUARE BN	4099854099274
	SP CBO RING FIX SQUARE WT	4099854099304
	SP CBO RING FIX ROUND BK	4099854098406
	SP CBO RING FIX ROUND BN	4099854098437
	SP CBO RING FIX SQUARE BK	4099854099335











### ÉQUIPEMENT / ACCESSOIRES

– Déjà équipé d'une collerette ronde blanche

– Colerettes rondes et carrées supplémentaires, de différentes couleurs, disponibles séparément

## TÉLÉCHARGEMENTS

Documents et certificats		Nom du document
	Instructions pour l'utilisateur / instructions de sécurité	SP CBO FIX/ADJ V 6W CPS DIM60DEG IP65 WT
	Informations légales	Legal Insert SPOT COMBO
	Informations légales	Informationstext 18 Abs 4 ElektroG
	Déclarations de conformité	SPOT COMBO GEN2
	Déclarations de conformité UKCA	SPOT COMBO GEN2
	PEP Ecopassport	EPD EN SPOT COMBO GEN2
	PEP Ecopassport	EPD FR SPOT COMBO GEN 2
Photométrie et fichiers pour études d'éclairage		Nom du document
	Fichier IES (IES)	SP CBO FIX V 6W 927 CPS DIM 60DEG IP65WT 550lm
	Fichier IES (IES)	SP CBO FIX V 6W 930 CPS DIM 60DEG IP65WT 580lm
	Fichier IES (IES)	SP CBO FIX V 6W 940 CPS DIM 60DEG IP65WT 600lm
	Fichier LDT (Eulumdat)	SP CBO FIX V 6W 927 CPS DIM 60DEG IP65WT 550lm
	Fichier LDT (Eulumdat)	SP CBO FIX V 6W 930 CPS DIM 60DEG IP65WT 580lm
	Fichier LDT (Eulumdat)	SP CBO FIX V 6W 940 CPS DIM 60DEG IP65WT 600lm
	Fichier ULD (DIALux)	SP CBO FIX V 6W CPS DIM60DEG IP65WT
	Fichier ROLF (RELUX)	SP CBO FIX V 6W CPS DIM60DEG IP65WT
	Fichier UGR (tableau UGR)	SP CBO FIX V 6W 927 CPS DIM 60DEG IP65WT 550lm

Photométrie et fichiers pour études d'éclairage		Nom du document
	Fichier UGR (tableau UGR)	SP CBO FIX V 6W 930 CPS DIM 60DEG IP65WT 580lm
	Fichier UGR (tableau UGR)	SP CBO FIX V 6W 940 CPS DIM 60DEG IP65WT 600lm
	Courbe de distribution de la lumière type cône	SP CBO FIX V 6W 927 CPS DIM 60DEG IP65WT 550lm
	Courbe de distribution de la lumière type cône	SP CBO FIX V 6W 930 CPS DIM 60DEG IP65WT 580lm
	Courbe de distribution de la lumière type cône	SP CBO FIX V 6W 940 CPS DIM 60DEG IP65WT 600lm
	Courbe de répartition de la lumière type polaire	SP CBO FIX V 6W 927 CPS DIM 60DEG IP65WT 550lm
	Courbe de répartition de la lumière type polaire	SP CBO FIX V 6W 930 CPS DIM 60DEG IP65WT 580lm
	Courbe de répartition de la lumière type polaire	SP CBO FIX V 6W 940 CPS DIM 60DEG IP65WT 600lm
Fichiers CAD/BIM		Nom du document
	BIM Revit 3D	Spot Combo G2
	CAO STEP 3D	SP CBO FIX

## DONNÉES LOGISTIQUES

Code produit	Unité d'emballage (Pièces/Unité)	Dimensions (longueur x largeur x hauteur)	Poids approximatif	' Volume
4058075845077	Etui carton fermé 1	77 mm x 107 mm x 98 mm	236.00 g	0.81 dm <sup>3</sup>
4058075845084	Carton de regroupement 20	402 mm x 228 mm x 222 mm	5072.00 g	20.35 dm <sup>3</sup>

Le code produit mentionné décrit la petite quantité d'unité qui peut être commandée. Une unité peut contenir un ou plusieurs produits. Lorsque vous passez la commande, merci de bien vouloir entrer une unité ou un multiple d'une unité.

## DÉTAILS COMPLÉMENTAIRES

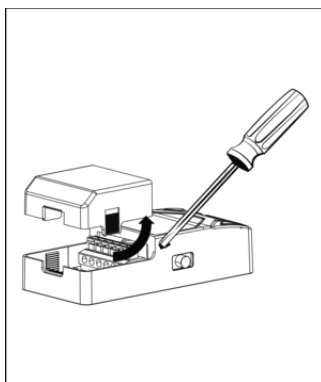
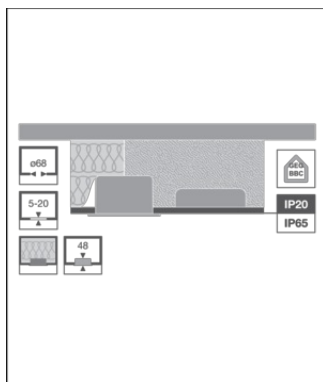

---

### Références / Liens

– Plus d'informations sur la garantie sous [www.ledvance.fr/garantie](http://www.ledvance.fr/garantie)

---

### AVERTISSEMENT

Sous réserve de modifications. Sauf erreur ou omission. Veuillez à toujours utiliser la version la plus récente.