

# FICHE PRODUIT

## DL SLIM DN 155 12 W 3000 K WT

DOWNLIGHT SLIM ROUND | Downlights plats avec alimentation intégrée, forme ronde



### Zones d'application

- Remplacement direct des luminaires avec lampes fluorescentes compactes
- Éclairage général
- Espaces publics
- Escaliers
- Couloirs
- Foyers
- Commerces

### Avantages du produit

- Boîtier très mince
- Faible profondeur d'installation
- Efficacité lumineuse élevée
- Jusqu'à 60 % d'économie d'énergie (par rapport aux luminaires utilisant des lampes fluocompactes)
- Lumière très homogène
- Design fonctionnel
- Installation facile avec connexion rapide
- Installation simple grâce à l'alimentation intégrée

### Caractéristiques du produit

- Collerette de faible dimension
- Boîtier de connexion sans outils pour une connexion facilitée



– Optique en PMMA non jaunissant pour une longue durée de vie

## Données techniques

## DONNÉES ÉLECTRIQUES

Puissance nominale	12,00 W
Tension nominale	220...240 V
Fréquence du réseau	50...60 Hz
Intensité nominale	71,7 mA
Courant d'appel	15,6 A
Durée courant appel T sub h50 / sub	50 µs
Nombre maximal de luminaires par disjoncteur miniature B16	48
Max. de luminaires par disjoncteur C10 A	38
nombre max. de luminaires par disjoncteur C16	61
Facteur de puissance $\lambda$	0,50
Distorsion harmonique totale	< 20 %
Classe de protection	II
Mode d'opération	Integrated LED driver

## Données photométriques

Flux lumineux	1020 lm
Efficacité lumineuse	85 lm/W
Temp. de couleur	3000 K
Teinte de couleur (désignation)	Blanc chaud
Ra Indice de rendu des couleurs	> 80
Ecart-type de correspondance de couleur	< 6 sdc <sub>m</sub>
Intensité lumineuse	-
Indice du papillotement (PstLM)	-
Indice de l'effet stroboscopique (SVM)	-
Groupe de sécurité photobiologique EN62778	RG0
Groupe de sécurité photobiologique EN62471	RG0
Angle de rayonnement	120 °

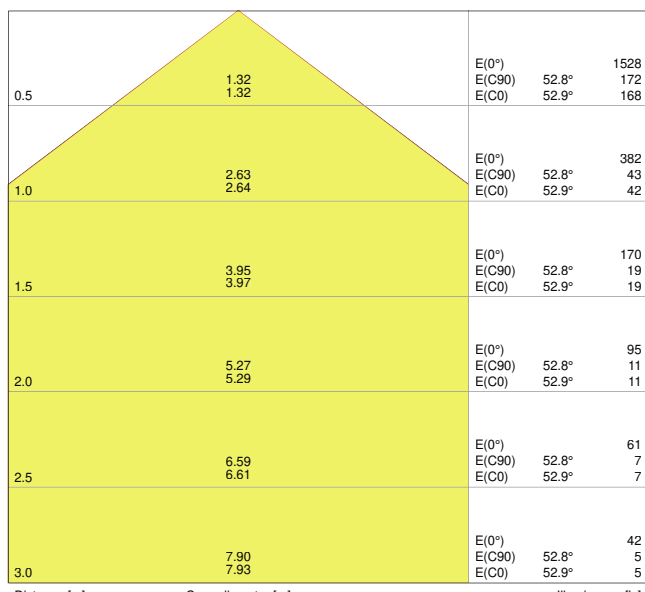

4058075052284 DL SLIM DN155 12W 3000K WT IP20

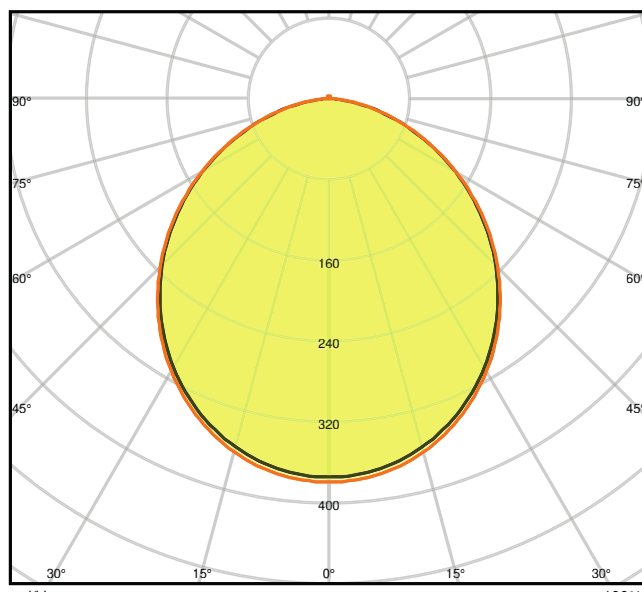

4058075052284 DL SLIM DN155 12W 3000K WT IP20

**DIMENSIONS ET POIDS**

Diamètre	169,00 mm
Hauteur	30,00 mm
Poids du produit	272,00 g

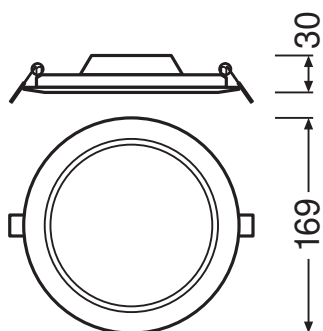

DL Slim DN155 12W

**Matériau & couleurs**

Couleur du produit	Blanc
--------------------	-------

Couleur du teinte	Blanc
Numéro RAL [PIM]	RAL 9016
Matériau de corps	Polycarbonate (PC)
Matériau de fermeture	Polycarbonate (PC)
Matière de la surface émettrice.	Polycarbonate
Test au fil incand. selon CEI 60695-2-12	650 °C
Teneur en mercure	0.0 mg

## APPLICATION & MONTAGE

Plage de température ambiante	-20...+50 °C
Plage de température de stockage	-30...+70 °C
Type de connexion	Bornier sans vis, 2 pôles
Type de protection	IP20
Indice de protec. IK (résist. aux [PIM])	IK03
Gradable	Non
Montage	Encastré
Emplacement montage	Plafond
Application	Intérieur
Diamètre d'encastrement	155,0 mm
Profondeur d'encastrement	50,0 mm
Avec source de lumière	Oui
Source lumineuse remplaçable	Non

## Durée de vie

Durée de vie L70/B50 @ 25 °C	30000 h <sup>1)</sup>
Durée de vie L80/B10 @ 25 °C	20000 h <sup>1)</sup>
Durée de vie nominale L80 / B50 à 25 °C	20000 h
Durée de vie L90/B10 @ 25 °C	12000 h
Nombre de cycles de commutation	50000

<sup>1)</sup> t[h] : L70 / B50 à 25 °C (Ta), t[h] : L80 / B10 à 25 °C (Ta), t[h] : L90 / B10 à 25 °C (Ta)

## Alimentation

Courant de sortie	180 mA
Alimentation électronique - Courant d'ondulation de sortie	< 6.5 %

## CERTIFICATS ET NORMES

Normes	CE / CB / EAC
Température de surface limitée	Non
Résistance aux chocs de balle	Non
PEP	LEDV-00043-V01.01-FR

### DONNÉES SUPPLÉMENTAIRES SUR LE PRODUIT

Nombre de sources	Not relevant
-------------------	--------------

### ACCESSOIRES EN OPTION

Image du produit	Nom du produit	EAN
	DL SLIM FRAME DN 155 WT	4058075079175





### ÉQUIPEMENT / ACCESSOIRES



- Cadres de montage en surface disponibles en tant qu'accessoires







### Conseils de sécurité



- Tous les branchements électriques doivent être effectués par une personne qualifiée.
- Attention, risque de choc électrique.
- Les luminaires ne conviennent pas pour être recouverts de matériaux à isolation thermique.

### TÉLÉCHARGEMENTS

	Documents et certificats	Nom du document
	Guide d'installation détaillée	User Instruction Downlight LED Slim
	Informations sur l'emballage	Legal Insert Downlight Slim
	Informations légales	LSI DL SLIM
	Informations légales	Informationstext 18 Abs 4 ElektroG
	Déclarations de conformité	CE Certificate downlight Slim

Documents et certificats		Nom du document
	Déclarations de conformité UKCA	DL SLIM WT IP20
	PEP Ecopassport	EPD EN DOWNLIGHT SLIM
	PEP Ecopassport	EPD FR DOWNLIGHT SLIM

Photométrie et fichiers pour études d'éclairage		Nom du document
	Fichier IES (IES)	DL SLIM DN155 12W 3000K WT IP20
	Fichier LDT (Eulumdat)	DL SLIM DN155 12W 3000K WT IP20
	Fichier ULD (DIALux)	DOWNLIGHTSLIMROUND15512W3000KWT
	Fichier ROLF (RELUX)	DL SLIM DN155 12W-3000K
	Fichier UGR (tableau UGR)	4058075052284 DL SLIM DN155 12W 3000K WT IP20
	Courbe de distribution de la lumière type cône	4058075052284 DL SLIM DN155 12W 3000K WT IP20
	Courbe de répartition de la lumière type polaire	4058075052284 DL SLIM DN155 12W 3000K WT IP20

Fichiers CAD/BIM		Nom du document
	BIM Revit 3D	Downlight Slim Round
	CAO STEP 3D	DL SLIM DN 155

Textes pour appels d'offres		Nom du document
	Offres	DOWNLIGHT SLIM ROUND 155 12 W 3000 K WT-fr

## DONNÉES LOGISTIQUES

Code produit	Unité d'emballage (Pièces/Unité)	Dimensions (longueur x largeur x hauteur)	Poids approximatif	' Volume
4058075079038	Etui carton fermé 1	45 mm x 195 mm x 175 mm	323.00 g	1.54 dm <sup>3</sup>
4058075079045	Carton de regroupement 6	290 mm x 205 mm x 195 mm	2158.00 g	11.59 dm <sup>3</sup>

Le code produit mentionné décrit la petite quantité d'unité qui peut être commandée. Une unité peut contenir un ou plusieurs produits. Lorsque vous passez la commande, merci de bien vouloir entrer une unité ou un multiple d'une unité.

### DÉTAILS COMPLÉMENTAIRES

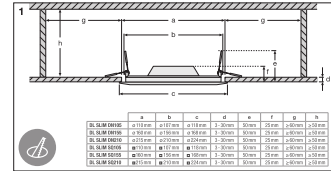
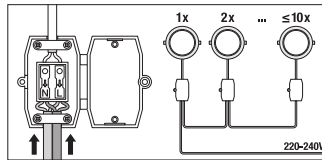
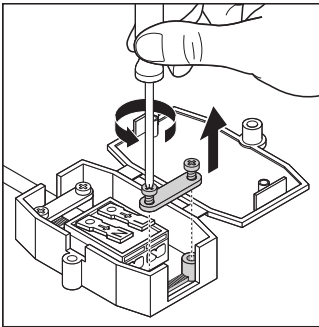

### Références / Liens

– Plus d'informations sur la garantie sous [www.ledvance.fr/garantie](http://www.ledvance.fr/garantie)

### AVERTISSEMENT

Sous réserve de modifications. Sauf erreur ou omission. Veuillez à toujours utiliser la version la plus récente.