

# FICHE PRODUIT

## PL COMP 600 V 33W 840 U19

PANEL COMPACT 600 UGR<19 | Panel encastré carré à faible éblouissement, pour systèmes de plafond 600 x 600 mm

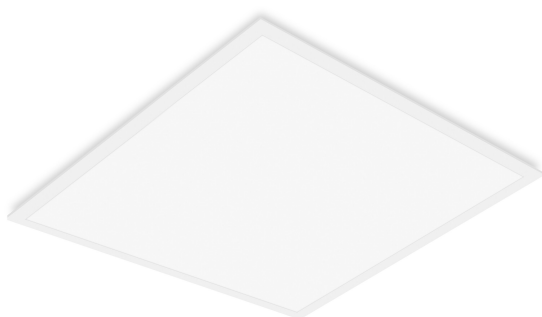

### Zones d'application

- Remplacement direct des luminaires avec lampes fluorescentes
- Bureaux, salles de conférence
- Zones d'accueil, couloirs, ascenseurs
- Convient aux systèmes encastrés avec une grille de dimensions 600 x 600 mm

### Avantages du produit

- Réduction de l'éblouissement appropriée (UGR < 19)
- Faible scintillement grâce à un ballast électronique spécial
- Économies d'énergie grâce à l'efficacité du système allant jusqu'à 110 lm/W
- Alimentation externe avec câblage traversant à 3 pôles en option
- Versions avec alimentation DALI disponibles
- Garantie de 5 ans

### Caractéristiques du produit

- Cadre en aluminium extrudé
- Diffuseur en polystyrène
- Durée de vie (L80 / B10) : jusqu'à 50 000 h (à 25 ° C)



## Données techniques

## DONNÉES ÉLECTRIQUES

Puissance nominale	33,00 W
Tension nominale	220...240 V
Fréquence du réseau	50...60 Hz
Intensité nominale	150,000 mA
Courant d'appel	12,3 A
Durée courant appel T sub h50 / sub	52 µs
Nombre maximal de luminaires par disjoncteur miniature B16	61
Max. de luminaires par disjoncteur C10 A	48
nombre max. de luminaires par disjoncteur C16	78
Facteur de puissance $\lambda$	> 0,90
Distorsion harmonique totale	< 10 %
Classe de protection	II
Mode d'opération	External LED driver

## Données photométriques

Flux lumineux	3630 lm
Efficacité lumineuse	110 lm/W
Temp. de couleur	4000 K
Teinte de couleur (désignation)	Blanc froid
Ra Indice de rendu des couleurs	> 80
Ecart-type de correspondance de couleur	≤5 sdc
Faible scintillement	Oui
Indice du papillotement (PstLM)	<1
Indice de l'effet stroboscopique (SVM)	< 0.4
Groupe de sécurité photobiologique EN62778	RG0
Angle de rayonnement	90 °
UGR longitudinal	< 19

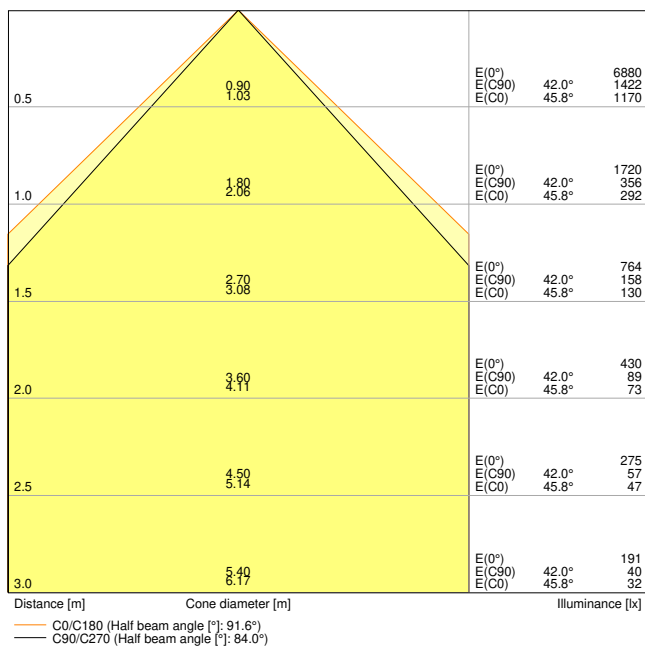

PL COMP 600 V 33W 840 U19 EM CONVERSION BOX

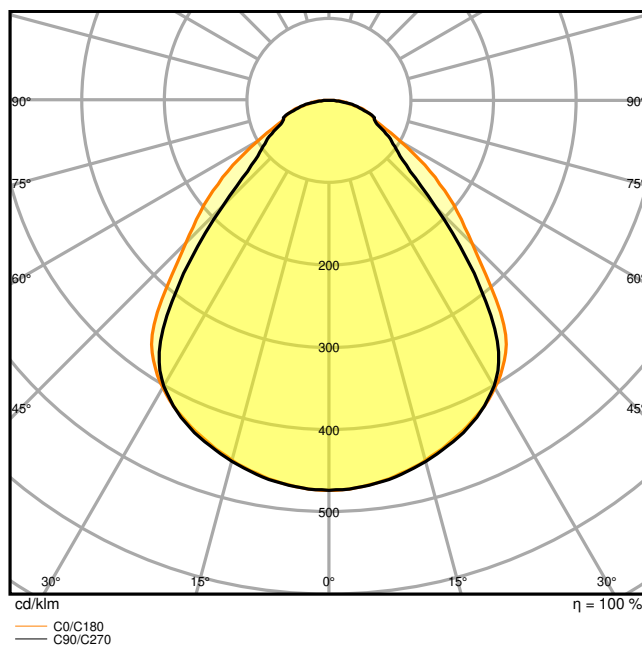

PL COMP 600 V 33W 840 U19 EM CONVERSION BOX

DIMENSIONS ET POIDS

Longueur	595,00 mm
Largeur	595,00 mm
Hauteur	32,00 mm
Poids du produit	1790,00 g

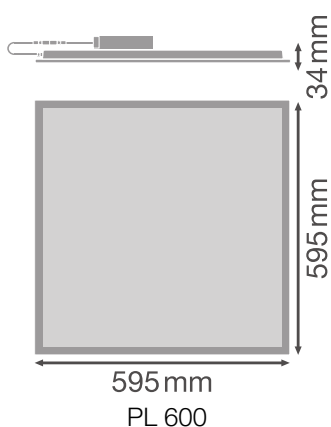

Matériau & couleurs

Couleur du produit	Blanc
Couleur du teinte	Blanc
Numéro RAL [PIM]	RAL 9003
Matériau de corps	Aluminium
Matériau de fermeture	Polystyrène (PS)
Matière de la surface émettrice.	Polystyrene
Test au fil incand. selon CEI 60695-2-12	650 °C
Teneur en mercure	0.0 mg

## APPLICATION & MONTAGE

Plage de température ambiante	-10...+45 °C
Plage de température de stockage	-20...+70 °C
Type de connexion	Bornier sans vis, 2 pôles (L, N)
Type de protection	IP40/IP20
Indice de protec. IK (résist. aux [PIM])	IK02
Gradable	Non
Montage	Encastré/suspendu/en surface
Emplacement montage	Plafond
Application	Intérieur
Longueur d'encastrement	575 mm
Largeur de montage	575 mm
Profondeur d'encastrement	50,0 mm
Orientable	Non
Avec source de lumière	Oui
Source lumineuse remplaçable	Non

## Durée de vie

Durée de vie L70/B50 @ 25 °C	70000 h <sup>1)</sup>
Durée de vie L80/B10 @ 25 °C	50000 h <sup>1)</sup>
Durée de vie nominale L80 / B50 à 25 ° C	50000 h
Durée de vie L90/B10 @ 25 °C	40000 h
Nombre de cycles de commutation	50000

<sup>1)</sup> t[h] : L70 / B50 à 25 °C (Ta), t[h] : L80 / B10 à 25 °C (Ta), t[h] : L90 / B10 à 25 °C (Ta)

## Alimentation

Courant de sortie	700 mA
-------------------	--------

Alimentation électronique - Courant d'ondulation de sortie	< 7 %
Alimentation électronique - Longueur	116.7 mm
Alimentation électronique - Largeur	44 mm
Hauteur - alimentation électronique	27 mm
Alimentation recommandée	LEDV DR DALI-P-44/220-240/1050

### ÉCLAIRAGE DE SECOURS

Type d'éclairage de secours (EL)	Unité EL optionnelle (batterie et contrôleur) pour un fonctionnement décentralisé disponible séparément
Puissance en mode de fonctionnement d'urgence	5 W
Flux lumineux en mode de fonctionnement d'urgence	400 lm

### CERTIFICATS ET NORMES

Normes	CE / CB / ENEC / UKCA / EAC / EPD
Température de surface limitée	Non
Résistance aux chocs de balle	Non
PEP	LEDV-00008-V01.01-FR
Module LED remplaçable	Non remplaçable

### ACCESSOIRES EN OPTION













Image du produit	Nom du produit	EAN
	DR DALI - P -44/220-240/1050	4058075779723
	DR AY ZB+DALI CLAMP DUO	4058075483125
	EM CONVERSION BOX	4058075237025
	PANEL 600 SURFACE MOUNT KIT H75	4058075472914















Image du produit	Nom du produit	EAN
	PANEL 600 SURFACE MOUNT KIT H70 VAL	4058075402843
	PANEL RECESSED MOUNT CLIPS VAL 4x	4058075409859
	PANEL 600 RECESSED MOUNT FRAME	4058075402881
	PANEL Suspension Kit	4058075402928
	CONNECTOR BOX 5POLE L/N 4x	4058075473010

## ÉQUIPEMENT / ACCESSOIRES

- Accessoires pour plusieurs options de montage disponibles
- Câble de sécurité pour luminaire fourni
- Supports de sécurité préinstallés
- Ballast externe inclus
- Convient pour une utilisation avec une boîte de conversion d'urgence séparée

## TÉLÉCHARGEMENTS

	Documents et certificats	Nom du document
	Instructions pour l'utilisateur / instructions de sécurité	UI PANEL COMPACT 2CCT
	Informations légales	LISO Insert PL COMP 600 V
	Informations légales	EM Insert PL COMP
	Informations légales	Informationstext 18 Abs 4 ElektroG

Documents et certificats		Nom du document
	Déclarations de conformité	CE Declaration of Conformity PL COMP V
	Déclarations de conformité UKCA	UKCA Declaration of Conformity PL COMP V
	Certificats	PL COMP
	PEP Ecopassport	EPD EN PANEL COMPACT DALI
	PEP Ecopassport	EPD FR PANEL COMPACT DALI
Photométrie et fichiers pour études d'éclairage		Nom du document
	Fichier IES (IES)	PL COMP 600 V 33W 840 U19 EM CONVERSION BOX
	Fichier LDT (Eulumdat)	PL COMP 600 V 33W 840 U19 EM CONVERSION BOX
	Fichier ULD (DIALux)	PL COMP 600 V 33W 840
	Fichier ROLF (RELUX)	PL COMP 600 V 33W 840 U19
	Fichier UGR (tableau UGR)	PL COMP 600 V 33W 840 U19 EM CONVERSION BOX
	Courbe de distribution de la lumière type cône	PL COMP 600 V 33W 840 U19 EM CONVERSION BOX
	Courbe de répartition de la lumière type polaire	PL COMP 600 V 33W 840 U19 EM CONVERSION BOX
Fichiers CAD/BIM		Nom du document
	BIM Revit 3D	Panel Compact
	CAO STEP 3D	PL COMP 600
Textes pour appels d'offres		Nom du document
	Offres	PANEL COMPACT 600 UGR 19 33W 840 U19-fr

## DONNÉES LOGISTIQUES

Code produit	Unité d'emballage (Pièces/Unité)	Dimensions (longueur x largeur x hauteur)	Poids approximatif	' Volume
4099854017223	Etui carton fermé 1	602 mm x 37 mm x 662 mm	2220.00 g	14.75 dm <sup>3</sup>
4099854017230	Carton de regroupement 4	677 mm x 164 mm x 628 mm	9790.00 g	69.73 dm <sup>3</sup>

Le code produit mentionné décrit la petite quantité d'unité qui peut être commandée. Une unité peut contenir un ou plusieurs produits. Lorsque vous passez la commande, merci de bien vouloir entrer une unité ou un multiple d'une unité.

## DÉTAILS COMPLÉMENTAIRES

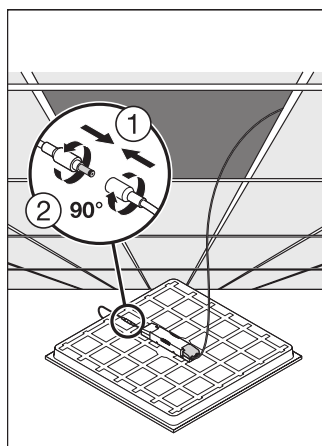
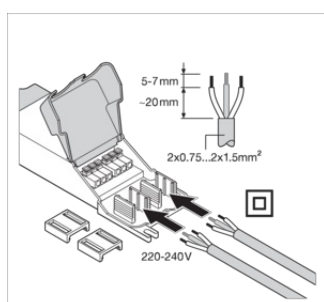

## Références / Liens

– Plus d'informations sur la garantie sous [www.ledvance.fr/garantie](http://www.ledvance.fr/garantie)

## AVERTISSEMENT

Sous réserve de modifications. Sauf erreur ou omission. Veuillez à toujours utiliser la version la plus récente.