

FICHE PRODUIT

PL COMP 600 V 33W 840 U19 DALI

PANEL COMPACT 600 UGR<19 DALI | Panel encastré carré à faible éblouissement, pour systèmes de plafond 600 x 600 mm et technologie DALI-2

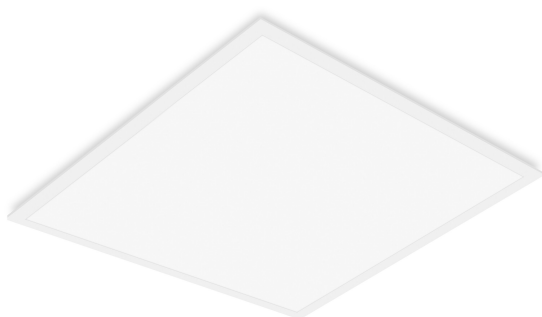

Zones d'application

- Remplacement direct des luminaires avec lampes fluorescentes
- Bureaux, salles de conférence
- Zones d'accueil, couloirs, ascenseurs
- Convient aux systèmes encastrés avec une grille de dimensions 600 x 600 mm

Avantages du produit

- Réduction de l'éblouissement appropriée (UGR < 19)
- Faible scintillement grâce à un ballast électronique spécial
- Convertisseur externe pour plus de flexibilité et une installation facilitée
- Convient pour l'éclairage de secours
- Garantie de 5 ans

Caractéristiques du produit

- Convient aux installations d'urgence de batterie centrale selon EN 60598-2-22
- Fonction Push DIM pour la variation et la commutation directement sur un bouton poussoir
- Cadre en aluminium extrudé
- Diffuseur en polystyrène
- Durée de vie (L80 / B10) : jusqu'à 50 000 h (à 25 ° C)



Données techniques

DONNÉES ÉLECTRIQUES

Puissance nominale	33,00 W
Tension nominale	220...240 V
Fréquence du réseau	0/50/60 Hz
Intensité nominale	190,000 mA
Courant d'appel	1.7 A
Durée courant appel T sub h50 / sub	52 µs
Nombre maximal de luminaires par disjoncteur miniature B16	83
Max. de luminaires par disjoncteur C10 A	52
nombre max. de luminaires par disjoncteur C16	83
Facteur de puissance λ	> 0,90
Distorsion harmonique totale	< 10 %
Classe de protection	II
Mode d'opération	External LED driver
Gradateur	DALI-2 / IoT

Données photométriques

Flux lumineux	3630 lm
Efficacité lumineuse	110 lm/W
Temp. de couleur	4000 K
Teinte de couleur (désignation)	Blanc froid
Ra Indice de rendu des couleurs	> 80
Ecart-type de correspondance de couleur	≤5 sdcn
Faible scintillement	Oui
Indice du papillotement (PstLM)	<1
Indice de l'effet stroboscopique (SVM)	< 0.4
Groupe de sécurité photobiologique EN62778	RG0
Angle de rayonnement	90 °
UGR longitudinal	< 19

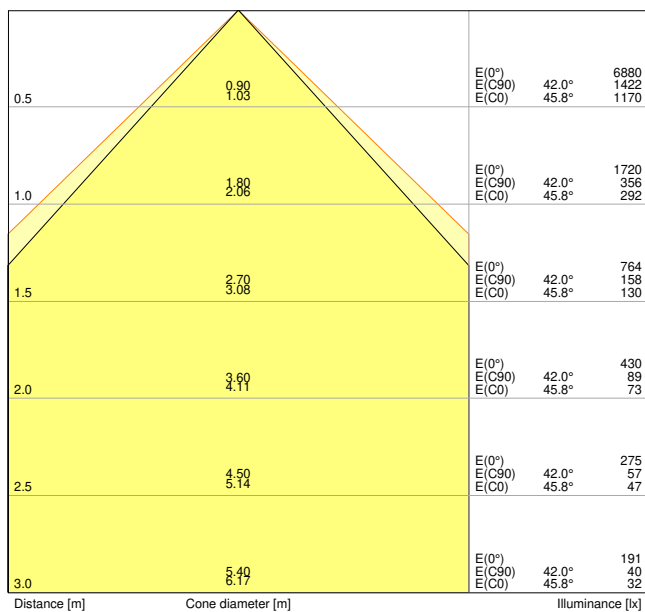

PL COMP 600 V 33W 840 U19 DALI EM CONVERSION BOX

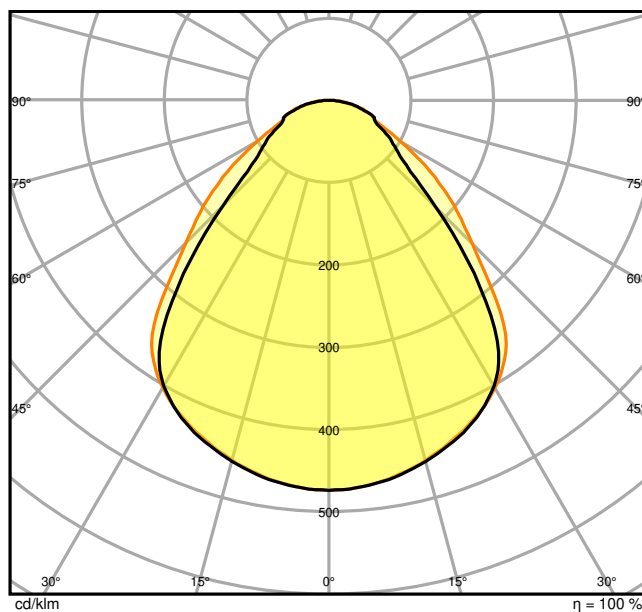

PL COMP 600 V 33W 840 U19 DALI EM CONVERSION BOX

DIMENSIONS ET POIDS

Longueur	595,00 mm
Largeur	595,00 mm
Hauteur	32,00 mm
Poids du produit	1790,00 g

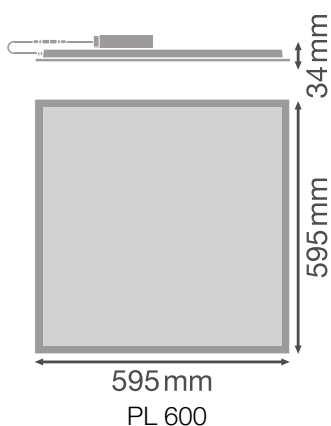

503 Service Temporarily Unavailable

Matériau & couleurs

Couleur du produit	Blanc
Couleur du teinte	Blanc
Numéro RAL [PIM]	RAL 9003
Matériau de corps	Acier
Matériau de fermeture	Polystyrène (PS)
Matière de la surface émettrice.	Polystyrene
Test au fil incand. selon CEI 60695-2-12	650 °C
Teneur en mercure	0.0 mg

APPLICATION & MONTAGE

Plage de température ambiante	-10...+45 °C
Plage de température de stockage	-20...+70 °C
Type de connexion	Bornier sans vis, 4 pôles (L,N, DA+, DA-)
Type de protection	IP40/IP20
Indice de protec. IK (résist. aux [PIM])	IK02
Gradable	Oui
Type of dimming [GMS]	DALI-2
Prêt pour l'IoT	Prise en charge des types de données DALI PART 251, 252, 253 ¹⁾
Montage	Encastré/suspendu/en surface
Emplacement montage	Plafond
Application	Intérieur
Longueur d'encastrement	575 mm
Largeur de montage	575 mm
Profondeur d'encastrement	50,0 mm
Orientable	Non
Avec source de lumière	Oui
Source lumineuse remplaçable	Non

¹⁾ Internet des objets. Prise en charge du transfert de données via une passerelle vers des plateformes de surveillance cloud, telles que LEDVANCE VIVARES Cloud.

Durée de vie

Durée de vie L70/B50 @ 25 °C	70000 h ¹⁾
Durée de vie L80/B10 @ 25 °C	50000 h ¹⁾
Durée de vie nominale L80 / B50 à 25 °C	50000 h
Durée de vie L90/B10 @ 25 °C	40000 h
Nombre de cycles de commutation	50000

503 Service Temporarily Unavailable

1) t[h] : L70 / B50 à 25 °C (Ta), t[h] : L80 / B10 à 25 °C (Ta), t[h] : L90 / B10 à 25 °C (Ta)

Alimentation

Courant de sortie	700 mA
Alimentation électronique - Courant d'ondulation de sortie	< 7 %
Alimentation électronique - Longueur	168 mm
Alimentation électronique - Largeur	49.9 mm
Hauteur - alimentation électronique	32 mm
Alimentation recommandée	LEDV DR DALI-P-44/220-240/1050; Tridonic LCA 45W 500-1400mA one4all SC PRE

ÉCLAIRAGE DE SECOURS

Type d'éclairage de secours (EL)	Unité EL optionnelle (batterie et contrôleur) pour un fonctionnement décentralisé disponible séparément / Pilote certifié EL (fonctionnement à 0 Hz / CC) pour fonctionnement sur batterie centrale inclus
Puissance en mode de fonctionnement d'urgence	5 W
Flux lumineux en mode de fonctionnement d'urgence	400 lm



CERTIFICATS ET NORMES

Normes	CE / CB / ENEC / UKCA / EAC / EPD
Température de surface limitée	Non
Résistance aux chocs de balle	Non
PEP	LEDV-00008-V01.01-FR
Module LED remplaçable	Non remplaçable







DONNÉES SUPPLÉMENTAIRES SUR LE PRODUIT

Fonction ajoutée	VIVARES
------------------	---------

ACCESSOIRES EN OPTION

Image du produit	Nom du produit	EAN
	DR DALI - P -44/220-240/1050	4058075779723
	DR AY ZB+DALI CLAMP DUO	4058075483125











503 Service Temporarily Unavailable

Image du produit	Nom du produit	EAN
	EM CONVERSION BOX	4058075237025
	PANEL 600 SURFACE MOUNT KIT H75	4058075472914
	PANEL 600 SURFACE MOUNT KIT H70 VAL	4058075402843
	PANEL RECESSED MOUNT CLIPS VAL 4x	4058075409859
	PANEL 600 RECESSED MOUNT FRAME	4058075402881
	PANEL Suspension Kit	4058075402928
	CONNECTOR BOX 5POLE L/N/PE/D+/D- 4x	4058075473034





pièces de remplacement et de mise à jour

Components Light Control		
Image du produit	Nom du produit	EAN
	MANUAL CONTROL UNIT SELECT DALI-2	4058075837485

503 Service Temporarily Unavailable

Image du produit	Nom du produit	EAN
	MANUAL CONTROL UNIT SELECT DALI-2 TW	4058075837508
	MANUAL CONTROL UNIT SELECT DALI-2 EXCHANGEABLE COVER TW	4058075837522
	MANUAL CONTROL UNIT TOUCH DALI-2 TW	4058075837560
	MANUAL CONTROL UNIT TOUCH DALI-2	4058075837546
	PUSH CONTROL UNIT FLUSH MOUNT DALI-2 TW	4058075837584
	SURFACE MOUNT FRAME	4058075843561
	PUSHBUTTON COUPLER DALI-2	4058075837607
	FLEX CONTROL UNIT IOT DALI-2 HCL TW	4058075841888
	FLEX CONTROL UNIT FLUSH MOUNT DALI-2 TW	4058075841901
	FLEX CONTROL UNIT DALI-2 TW	4058075843844
	FLEX CONTROL UNIT REAL-TIME-CLOCK DALI-2 HCL TW	4058075841925





503 Service Temporarily Unavailable

Image du produit	Nom du produit	EAN
	SENSOR DALI-2 LIGHT/PRESENCE-6 INFRARED CEILING INTEGRATION	4058075837621
	SENSOR DALI-2 LIGHT/PRESENCE-8 INFRARED CEILING INTEGRATION	4058075841949
	SENSOR DALI-2 LIGHT/PRESENCE-40X5 INFRARED CEILING INTEGRATION	4058075843868
	SENSOR DALI-2 LIGHT/PRESENCE-24 INFRARED CEILING MOUNTING	4058075843882
	DALI sensors -8 IR CI, -40X5 IR CI, -24 IR CM, -21 IR CM	4058075843905

















ÉQUIPEMENT / ACCESSOIRES

- Accessoires pour plusieurs options de montage disponibles
- Câble de sécurité pour luminaire fourni
- Supports de sécurité préinstallés
- Ballast externe inclus
- Convient pour une utilisation avec une boîte de conversion d'urgence séparée
- Boîte de raccordement avec borne à 5 pôles pour câblage traversant disponible séparément pour sections de câble jusqu'à 2,5 mm²

TÉLÉCHARGEMENTS

	Documents et certificats	Nom du document
	Instructions pour l'utilisateur / instructions de sécurité	PANEL COMPACT DALI
	Informations légales	LISO Insert PL COMP 600 V
	Informations légales	EM Insert PL COMP
	Informations légales	Informationstext 18 Abs 4 ElektroG

503 Service Temporarily Unavailable

Documents et certificats		Nom du document
	Informations légales	Legal Insert
	Informations légales	Safety Insert G11207793
	Déclarations de conformité	CE Declaration of Conformity PL COMP V DALI
	Déclarations de conformité UKCA	UKCA Declaration of Conformity PL COMP V DALI
	Certificats	PL COMP
	EU Data Act	DALI LED Driver and Luminaires
	PEP Ecopassport	EPD EN PANEL COMPACT DALI
	PEP Ecopassport	EPD FR PANEL COMPACT DALI
Photométrie et fichiers pour études d'éclairage		Nom du document
	Fichier IES (IES)	PL COMP 600 V 33W 840 U19 DALI EM CONVERSION BOX
	Fichier LDT (Eulumdat)	PL COMP 600 V 33W 840 U19 DALI EM CONVERSION BOX
	Fichier ULD (DIALux)	PL COMP 600 V 33W 840 U19 DALI
	Fichier ROLF (RELUX)	PL COMP 600 V 33W 840 U19 DALI
	Fichier UGR (tableau UGR)	PL COMP 600 V 33W 840 U19 DALI EM CONVERSION BOX
	Courbe de distribution de la lumière type cône	PL COMP 600 V 33W 840 U19 DALI EM CONVERSION BOX
	Courbe de répartition de la lumière type polaire	PL COMP 600 V 33W 840 U19 DALI EM CONVERSION BOX
Fichiers CAD/BIM		Nom du document
	BIM Revit 3D	Panel Compact
	CAO STEP 3D	PL COMP 600

503 Service Temporarily Unavailable

Textes pour appels d'offres	Nom du document
 Offres	PANEL COMPACT 600 UGR 19 DALI 33W 840 U19 DALI-fr

DONNÉES LOGISTIQUES

Code produit	Unité d'emballage (Pièces/Unité)	Dimensions (longueur x largeur x hauteur)	Poids approximatif	¹ Volume
4099854017261	Etui carton fermé 1	37 mm x 600 mm x 660 mm	2154.00 g	14.65 dm ³
4099854017278	Carton de regroupement 4	680 mm x 168 mm x 625 mm	9546.00 g	71.40 dm ³

Le code produit mentionné décrit la petite quantité d'unité qui peut être commandée. Une unité peut contenir un ou plusieurs produits. Lorsque vous passez la commande, merci de bien vouloir entrer une unité ou un multiple d'une unité.

DÉTAILS COMPLÉMENTAIRES

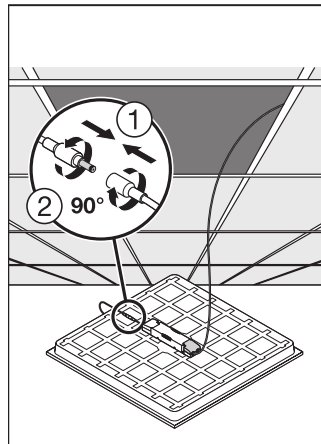
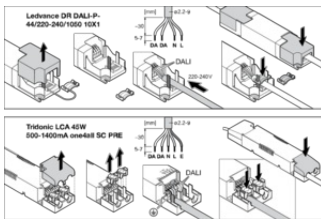

Références / Liens

– Plus d'informations sur la garantie sous www.ledvance.fr/garantie

AVERTISSEMENT

Sous réserve de modifications. Sauf erreur ou omission. Veuillez à toujours utiliser la version la plus récente.

503 Service Temporarily Unavailable