

ALMSPV2

Luminaire

# MILAN S SOLAR

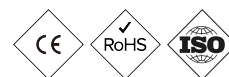
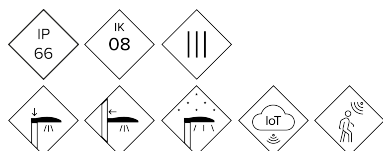

Luminaire Solaire aérodynamique et plat à faible résistance au vent, intégrant panneau Solaire , batterie et système de contrôle dans un seul corps. Disponible en deux tailles, offrant une plage de puissance de 10 à 50W avec une autonomie exceptionnelle grâce à la technologie LiFePo4. La capacité de contrôle à distance, le capteur de présence et le contrôleur de charge programmable offrent une gestion intelligente de l'éclairage. Son design compact et élégant allie performance et technologie pour transformer vos espaces extérieurs avec un impact visuel minimal.

## AVANTAGES :

- Haute efficacité. Jusqu'à 162 lm/W réels.
- Conception compacte, aérodynamique et tout-en-un
- Batterie avec technologie LiFePO4
- Contrôleur de charge MPTT
- 2 Mesures (30 W – 538 Wh) – (50 W – 922 Wh)
- Prêt pour l'IoT. Prêt pour la connectivité – Capteur de présence
- Solution hybride optionnelle avec raccordement au réseau électrique.
- Ouverture sans outil

## EMPLOIS :

- Rues (Zones 30)
- Passage pour piétons
- Piste cyclable et ruelles étroites
- Routes rurales
- Espaces verts ; parcs et jardins

[Fiche de projet](#) | [CAD](#) | [Instructions de montage](#) | [Image HD](#)

# BENITO

info@benito.com  
tel. 93 852 1000

## CARACTERISTIQUES :

Matériau du corps :	Fonderie d'aluminium moulé sous pression de type EN AC-43000, EN AC-43100, EN AC-43400, EN AC-44100, EN AC-47100 selon la norme UNE EN 1706.
Diffuseur (fermeture cavité optique) :	Verre trempé de 5 mm, filtre les rayons UV. Disponible en polycarbonate en option.
Visserie :	Acier inoxydable 18/8 - AISI 304
Corps :	Aluminium moulé sous pression. Verre trempé.
Joints d'étanchéité :	Mousse de silicone
Degré d'étanchéité IP du luminaire :	IP66
Degré d'étanchéité IP du groupe optique :	IP66
Résistance aux chocs IK :	IK08
Dissipation thermique des LEDs :	Dissipation thermique par le corps du luminaire, sans ailettes externes ni fluides conducteurs. Dissipation thermique par convection passive, assurant le contact thermique des modules LED grâce à un matériau de transfert thermique à haute conductivité.
Valve anticondensation :	Soupape de compensation de pression assurant l'évacuation de l'humidité, empêchant la condensation et maintenant l'indice de protection IP du luminaire.
Peinture et finitions :	Revêtement en poudre polyester, appliqué par pulvérisation électrostatique et cuit au four. Résistant à la corrosion.
Coloris :	RAL 7016
Fixation :	Fixation supérieure du poteau Ø60 mm.
Orientable :	Luminaire réglable avec une inclinaison de -15° à 15°
Entretien :	Modules remplaçables : LED et pilotes.
Hauteur d'installation :	4 - 6 m
Driver :	Régulateur de charge MPPT. Différents niveaux de temporisation. Version hybride avec connexion secteur en option.
Réduction du Débit :	Base Zhaga (Livre 18) - D4i. (Optionnel). Base à broches NEMA 5.7 (en option). Capteur de présence sur le dessous de la base Zhaga (Livre 18) - D4i. (Optionnel).
Ready4IOT - Connectivité :	LiFePo4. 538 Wh / 12,8 Vdc / 42 Ah. Protection BMS.
Protecteur de surtensions (SPD) :	
Approuvé par DarkSky	

## PLAN :

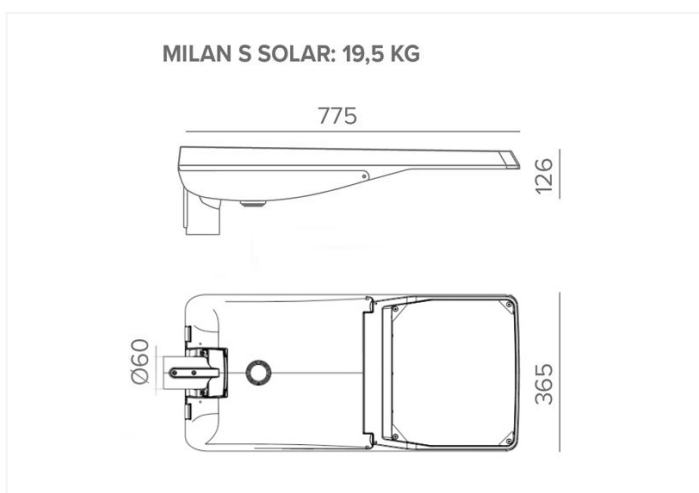

## INSTALLATION :



## DONNEES TECHNIQUES :

REF.	N° LEDs	Puissance W	I Driver mA	Flux lumineux réel (T)=85°C		Flux lumineux initial (T) =25°C		
				Flux lm	Efficacité lm/W	Flux lm	Efficacité lm/W	
Milan S Solar	ALMSPV2	36	10	-	1620	162	1820	182
		36	20	-	3220	161	3620	181
		36	30	-	4800	160	5400	180

Flux lumineux et rendement à 3000°K et IRC>70.

Tolérance du flux lumineux < +/-3%.

Les valeurs peuvent être soumises à des variations en raison du tri des LED.

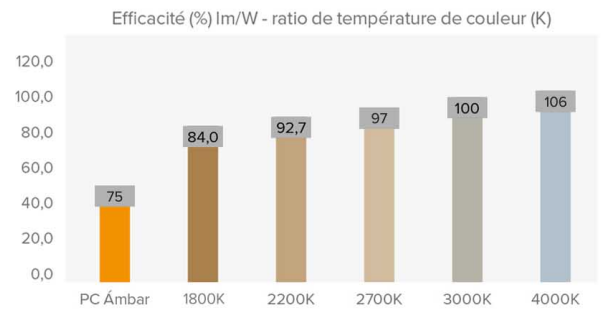

## PHOTOMETRIES :

Asymétrique Extensive Frontale (A1)

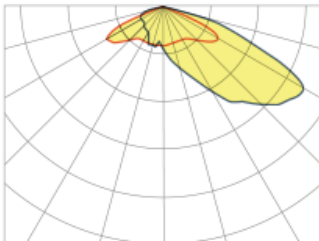

Asymétrique Extensive Étroite (A2)

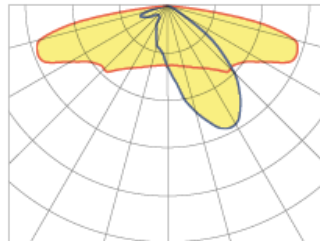

Asymétrique (A4)

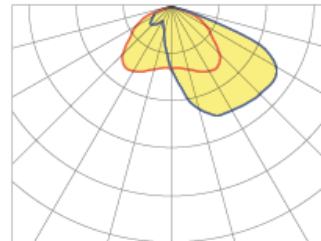

Asymétrique Extensive (AE)

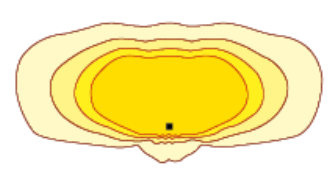
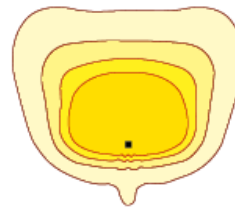
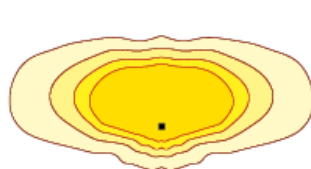
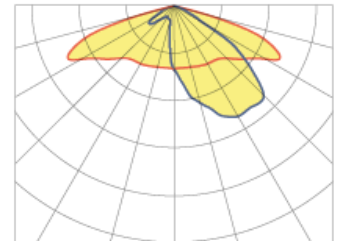

\*Affichez 4 distributions lumineuses recommandées. Consultez les 18 typologies.

## MODULE LEDs :

Module LEDs :	Format BENITO 36 LED. Consultez les températures de couleur, l'IRC et les distributions lumineuses. (Sonde de température NTC en option).	
Module remplaçable :	Ouais	
LED :	5050 (Optionnel 3535 / 5050).	
N° de LEDs :	36	
Format PCBs :	-	
Efficacité nominale du LED :	197 lm/W	
Température de couleur :	3K (PC Amber en option - 1K8, 2K2, 2K7, 4K, 5K)	
Indice de rendu de couleur IRC :	>70 (optionnel >80)	
Vie moyenne des LED L90B10 :	L90B10 >75 000 heures	

## SPECIFICATIONS OPTIQUES :

Système optique :	Lentilles PMMA 2x2	
Distributions lumineuses :	18 courbes de distribution photométrique	
Flux hémisphère supérieur (FHS) ULOR :	0%	
Flux hémisphère inférieur DLOR :	100%	
Indice d'éblouissement :	Entre D5 et D6 (en fonction de la distribution de la lumière)	
Catégorie d'intensité de la lumière :	Entre G*4 et G*6 (en fonction de la distribution de la lumière)	
Flux lumineux CIE n°3 :	>95% (voir 18 distributions de lumière)	
Sécurité photobiologique :	RG0 (sans risque)	
Flux lumineux initial Tj=25°C (jusqu'à) :	lm	5400
Efficacité initiale du luminaire Tj=25°C (jusqu'à) :	lm/W	180
Flux lumineux réel Tj=85°C (UNE EN 13032-4) (jusqu'à) :	lm	4800
Efficacité réelle du luminaire Tj=85°C (UNE EN13032-4) (jusqu'à) :	lm/W	160

## SPECIFICATIONS ELECTRIQUES :

Puissance maximale nominale (LEDs) :	W	27
Gamme de puissances :	W	30
Gamme de puissances :	W	10 - 30
Courant maximal du LED :	mA	<470
Classe de protection électrique IEC :	Classe III	
Batterie :	LiFePo4 - 538 Wh / 12.8 Vdc / 42 Ah	
Profondeur de la décharge :	>80%	
Temps de recharge de la batterie :	heures	3 - 4
Panneau photovoltaïque :	Polycristallin - 45 Wp 18 Vdc	
Contrôleur de charge :	MPPT	
Double protection de décharge :	Protection BMS dans la batterie et niveau minimum dans le contrôleur	
Réduction du flux :	6 niveaux	
Télécommande :	Télécommande en option	
Autonomie sans capteur de prévention :	Jusqu'à 3 nuits	
Efficacité du driver :	>90% (MPPT)	
Classification énergétique :	C (Conformément au règlement (UE) 2019/2015 EPREL) - A++ IPEA > 1,15	

## CONDITIONS DE TRAVAIL :

Vie moyenne des LED L90B10 :	heures	>75.000
Vie moyenne du driver à Tp <70°C :	heures	-
Vie moyenne du luminaire L90B10 (TM-21) :	heures	>50.000
Température ambiante de travail :	°C	de -35°C à +50°C
Surface au vent :	m2	0,039
Test anti-vibrations (15Hz en 3 axes) :		
Garantie :	années	5

## DIMENSIONS EMBALLAGE :

Poids net	kg	20
Poids brut	kg	-
Dimensions Luminaire (LxlxH)	mm	775x365x125
Dimensions emballage (LxlxH)	mm	-
Unités par emballage		1
Quantité par conteneur 20"		-
Quantité par conteneur 40"		-

## CERTIFICATIONS :

Certifications de sécurité :	EN 60598-1 / EN 60598-2-3 / EN 62493 / IEC 62471
Certifications EMC :	EN 55015 / EN 61547 / EN 61000-3-2 / EN 61000-3-3 / EN 61347-2-13 / EN 61347-1 / EN 62384
Autres certifications :	IEC 62262 / EN 13032-4 / EN 62717 / EN 6272-1 / EN 6272-2-1 / EN 61643-11

Certifications d'entreprise

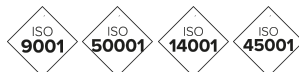

# BENITO

info@benito.com  
tel. 93 852 1000